

引違い窓 (BL 認定サッシの性能仕様は P.63 をご参照願います。)

ガラス溝幅 **36mm**

RC 枠

本図の障子はBタイプを示します。他の障子バリエーションについては、障子使用区分をご参照願います。



性能仕様

耐風圧性	S-5 <2400Pa>
	S-6 <2800Pa>
	S-7 <3600Pa>
気密性	A-4 <2等級線>
水密性	W-5 <500Pa>
遮音性	T-3 <35等級線>*1
断熱性	H-2 <4.07W/(m ² ·K)以下>*2
	H-3 <3.49W/(m ² ·K)以下>*3
はずれ止め	上枠と下框に標準装備 (脱落防止用)

*1 遮音性能についての詳細はP.111をご参照願います。
 *2 中空層12mmの複層ガラスを使用。
 *3 中空層12mmのLow-E複層ガラスを使用。

アングル枠バリエーション

	RC	ALC	面付け	乾式
アングルなし	●	●	●	—
アングル付	●	●	—	—

関連ページ

標準クレセント	P. 18
網戸	P. 386
連窓方立	P. 393
共通付属品	P. 738
納まり参考図	P. 750
標準装備外部品	P. 17

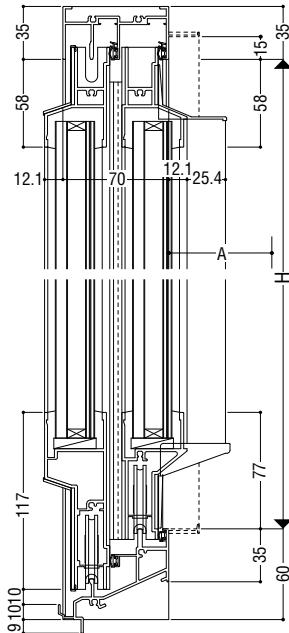

■クレセント出幅寸法
A=68mm

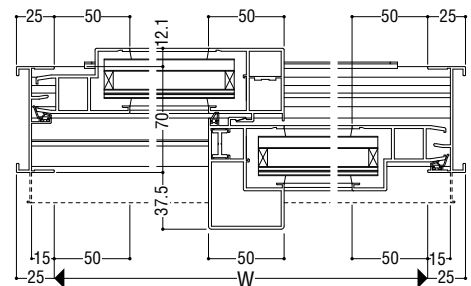

製作制限

S-5 <2400Pa>

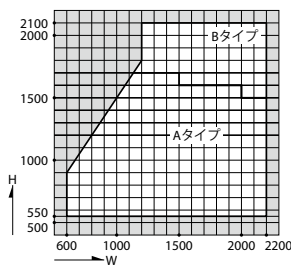

S-6 <2800Pa>

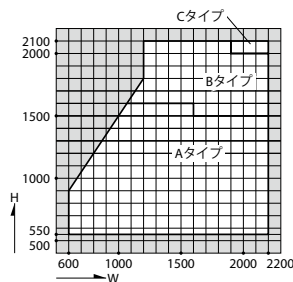

S-7 <3600Pa>

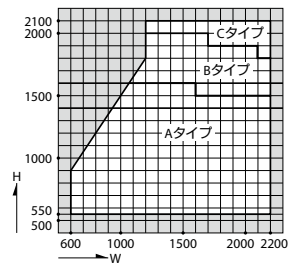

中棧なし

中棧付

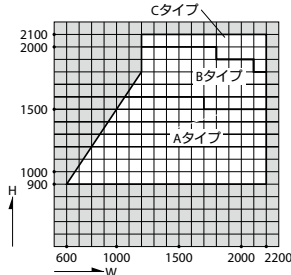
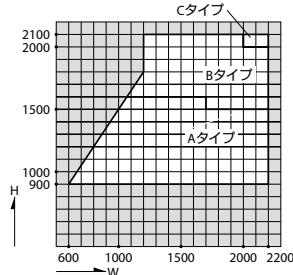
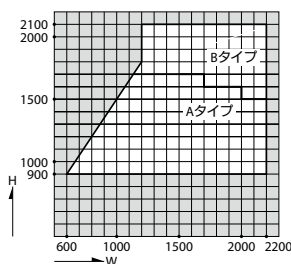

ALC 枠

面付け枠

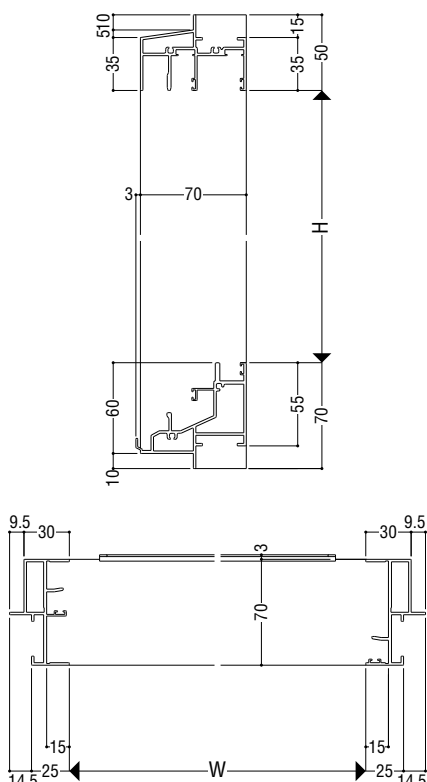
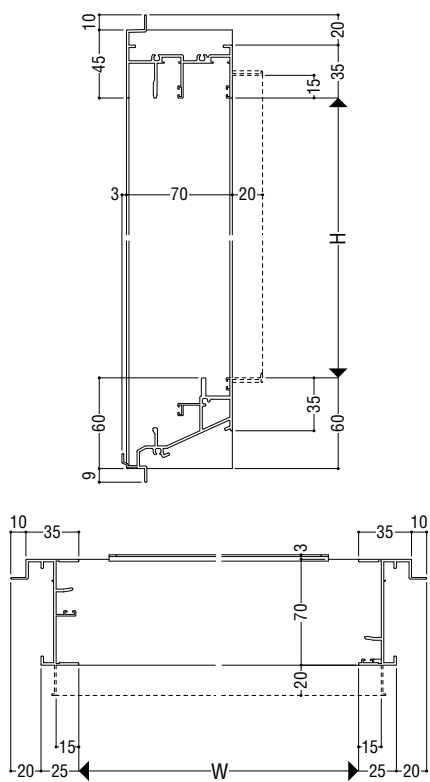

障子使用区分 ※上下框は共通です。

S = 1/5

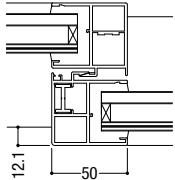
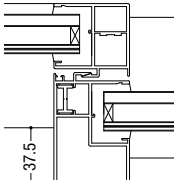
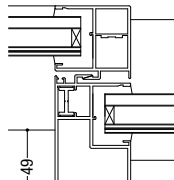
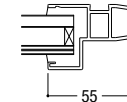
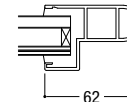
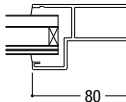
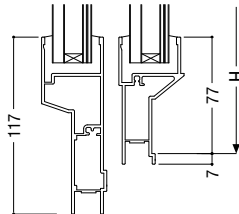
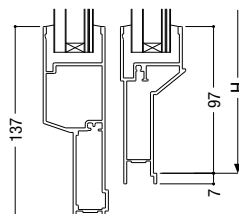
	Aタイプ	Bタイプ	Cタイプ
召合せ部	 12.1 50	 37.5 50	 49 50
戸先框	 55	 62	 80 標準装備外 (大型引手用)
下框	 117 77 7		 137 97 7

外動片引き窓

断熱
防音サッシ

防音サッシ

一般サッシ

共通商品

BL認定サッシ

断熱
防音サッシ
(防火)

防音サッシ
(防火)

共通商品
(防火)

アルミ樹脂
複合サッシ

サッシ
バリアフリー

換気商品

フライト
内蔵サッシ

出窓

収納型網戸

マンション
関連商品

共通付属品

その他の
商品

納まり参考図

ガラス溝幅
障子部 36mm
FIX部 36mm

RC 枠

本図の障子はBタイプを示します。他の障子バリエーションについては、障子使用区分をご参照願います。



性能仕様

耐風圧性	S-5 (2400Pa)
	S-6 (2800Pa)
	S-7 (3600Pa) ※3
気密性	A-4 (2等級線)
水密性	W-5 (500Pa)
遮音性	T-3 (35等級線) ※1
断熱性	H-1 (4.65W/(m ² ·K)以下)
	H-2 (4.07W/(m ² ·K)以下) ※2

はずれ止め 上枠と下框に標準装備(脱落防止用)
 ※1 遮音性能についての詳細はP.19をご参照願います。
 ※2 中空層12mmの複層ガラスを使用。
 ※3 RC枠のみ設定
 ●FIX部には結露排水の逆流を防ぐ逆流防止機構を装備しています。

アングル枠バリエーション

	RC	ALC	面付け	乾式
アングルなし	●	●	—	—
アングル付	●	●	—	—

関連ページ

標準クレセント	P. 18
網戸	P. 386
連窓方立	P. 393
共通付属品	P. 738
納まり参考図	P. 750
標準装備外部品	P. 17

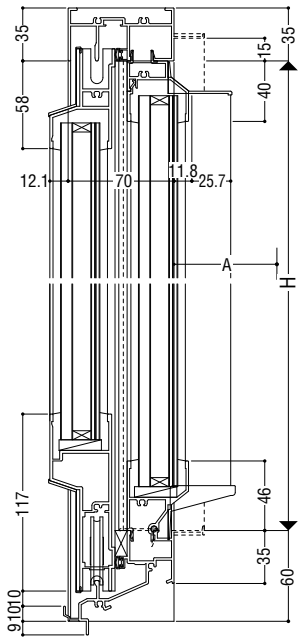

■クレセント出幅寸法
A=68mm

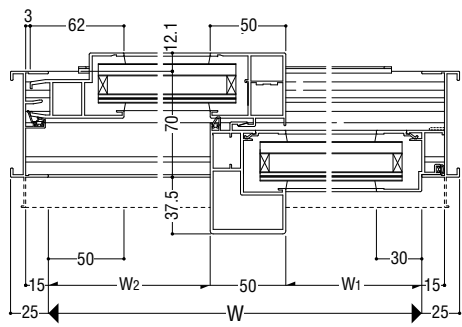

※たて枠の破線部は、耐風圧性S-7(3600Pa)の場合を示す。

製作制限 ※ FIX部W寸法が障子W寸法を超える場合、当社営業窓口までご相談ください。

S-5 (2400Pa)

S-6 (2800Pa)

S-7 (3600Pa)

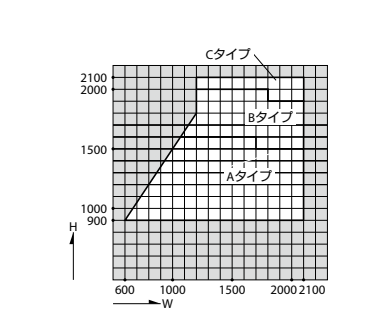
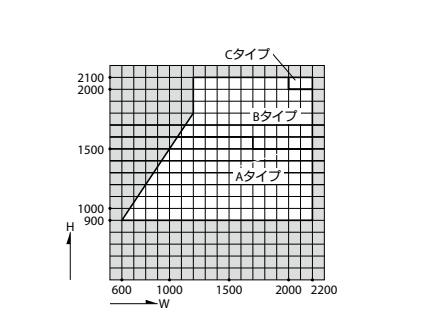
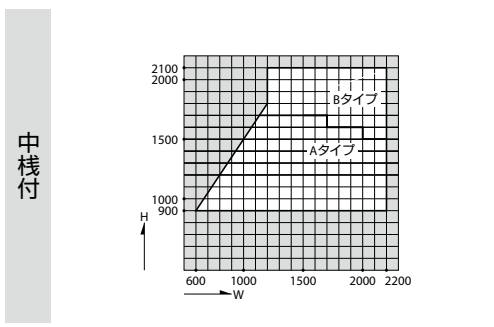
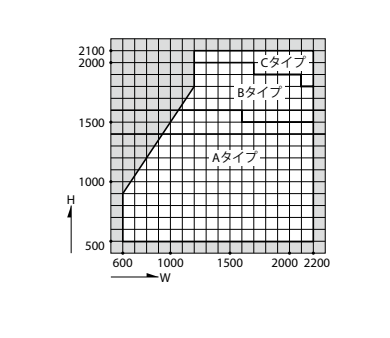
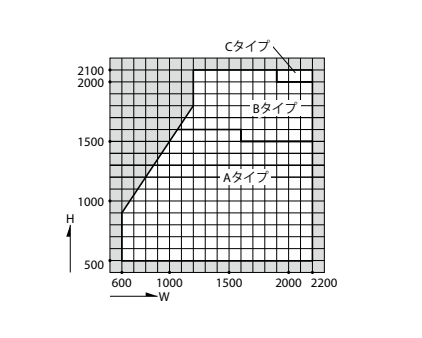
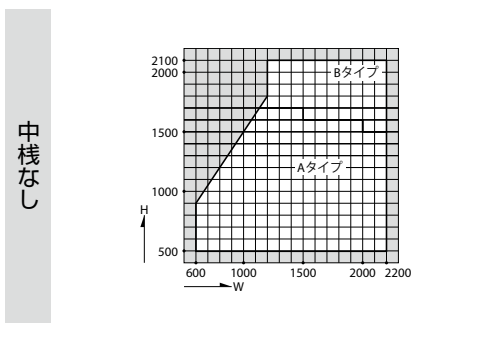

ALC 枠

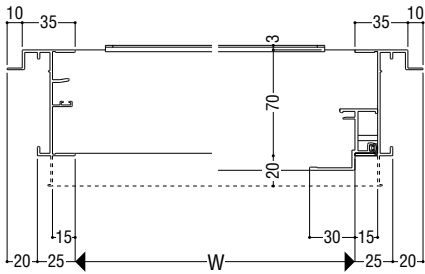
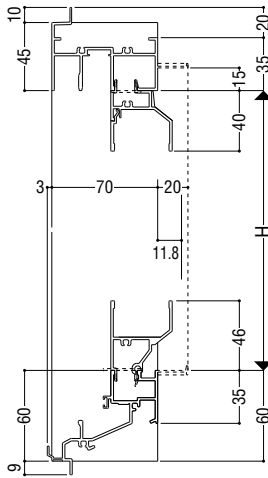

障子使用区分 ※上下框は共通です。

S = 1/5

	Aタイプ	Bタイプ	Cタイプ
召合せ部			
戸先框			
下框			
中棧			

FIX窓

(BL認定サッシの性能仕様はP.63をご参照願います。)

ガラス溝幅 **36mm(内押縁)**

RC 枠

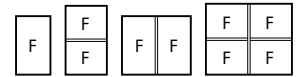

性能仕様

耐風圧性	S-5 <2400Pa>
	S-6 <2800Pa>
	S-7 <3600Pa>
気密性	A-4 <2 等級線>
水密性	W-5 <500Pa>
遮音性	T-3 <35等級線>*1
断熱性	H-2 <4.07W/(m ² ·K)以下>*2

*1 遮音性能についての詳細はP.27をご参照願います。
 *2 中空層12mmの複層ガラスを使用。
 ●結露水の逆流を防ぐ逆流防止機構を装備しています。

アングル枠バリエーション

	RC	ALC	面付け	乾式
アングルなし	●	●	●	—
アングル付	●	●	—	—

関連ページ

連窓方立	P. 393
共通付属品	P. 738
納まり参考図	P. 750

製作制限

最小製作寸法 W=300
 H=200
 最大製作寸法 使用ガラス強度による

製作制限

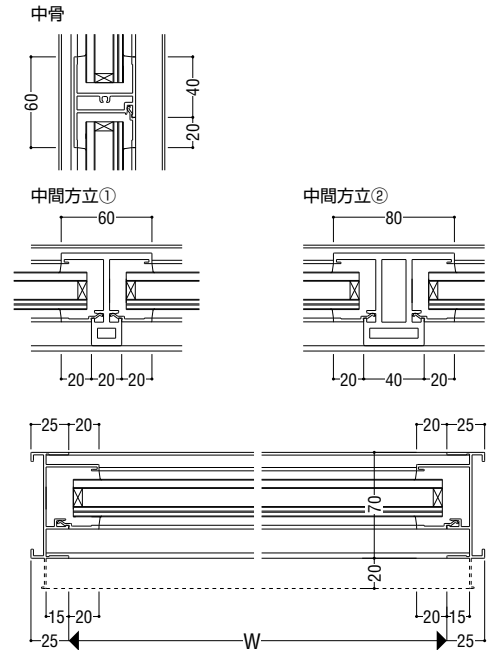
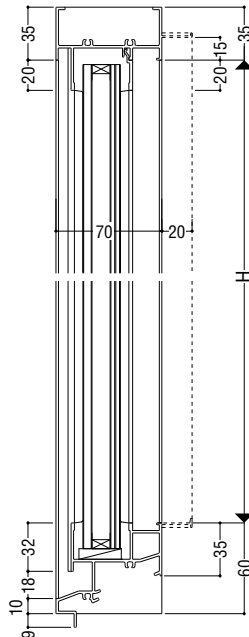
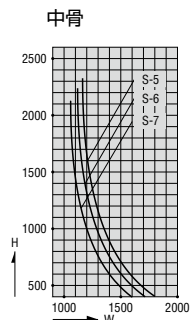
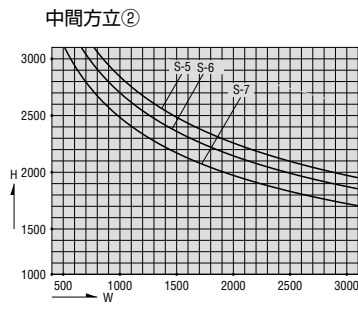
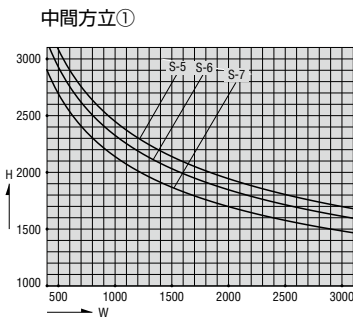

断熱防音サッシ
 一般サッシ
 共通商品
 BL認定サッシ
 断熱防音サッシ(防火)
 防音サッシ(防火)
 共通商品(防火)
 アルミ樹脂複合サッシ
 バリアフリー
 換気商品
 フラインド内蔵サッシ
 出窓
 収納型網戸
 マンション
 共通付属品
 その他の商品
 納まり参考図

ALC 枠

面付け枠

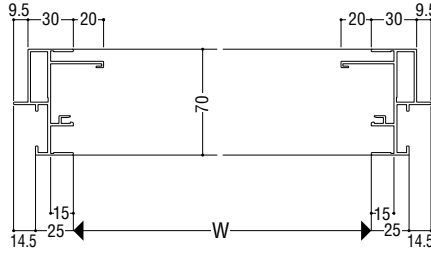
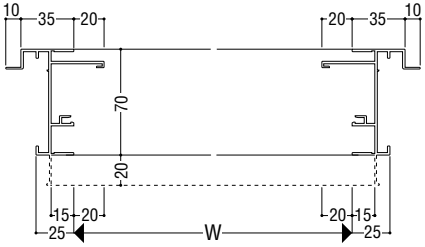
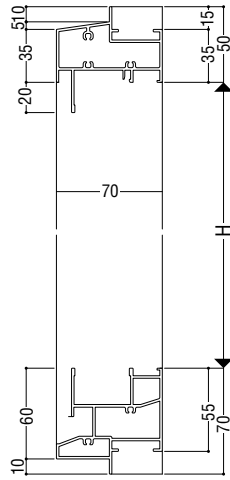
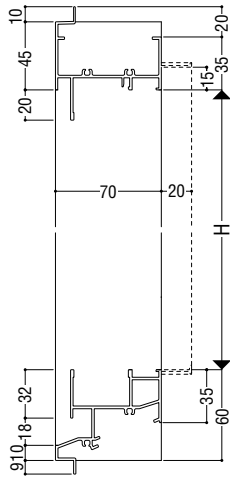

断熱
防音サッシ

防音サッシ

一般サッシ

共通商品

BL認定サッシ

断熱
防音サッシ (防火)

防音サッシ (防火)

共通商品 (防火)

アルミ樹脂
複合サッシ

サッシ
パリアフリー

換気商品

ブラインド
内蔵サッシ

出窓

収納型網戸

マンション
関連商品

共通付属品

商品
その他の

納まり参考図

たてすべり出し窓

ガラス溝幅

36mm

RC 枠



性能仕様

耐風圧性	S-5 <2400Pa>
	S-6 <2800Pa>
	S-7 <3600Pa>
気密性	A-4 <2等級線>
水密性	W-5 <500Pa>
遮音性	T-3 <35等級線>*1
断熱性	H-2 <4.07W/(m ² ·K)以下>*2

*1 遮音性能についての詳細はP.29をご参照願います。
*2 中空層12mmの複層ガラスを使用。

大型ステー	ステンレス製
開き角度	W≤700は41°、90° ストップ W>700は30°、45°、90° ストップ

ご注意

- シーリング施工を標準とします。
- 袖FIX窓には、結露水の排水が可能な吹き上がり防止機構が付いています。

有効開口

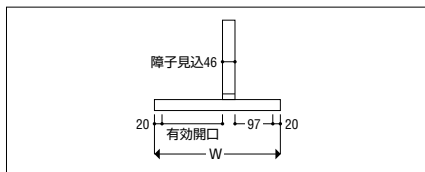

関連ページ

標準ハンドル	P. 29
網戸	P. 389
連窓方立	P. 393
共通付属品	P. 738
納まり参考図	P. 750
標準装備外部品	P. 29

製作制限

S-5 <2400Pa>・S-6 <2800Pa>

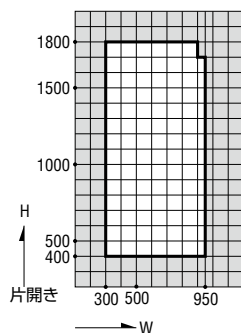

S-7 <3600Pa>

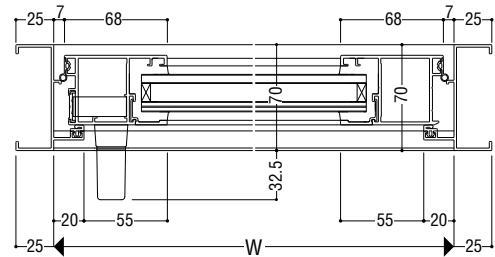
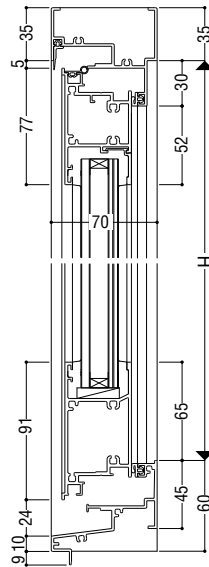
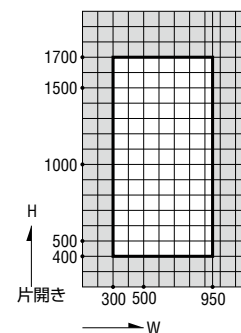

手架付下框

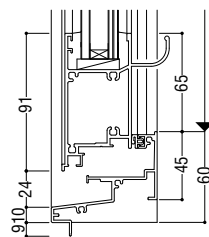

ALC 枠

面付け枠

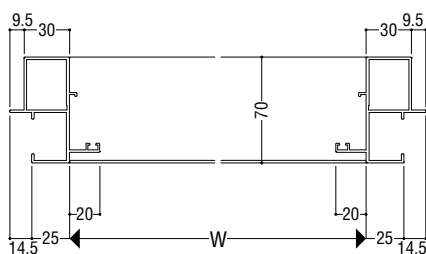
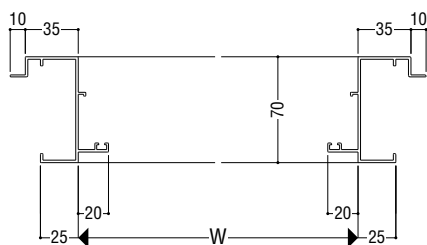
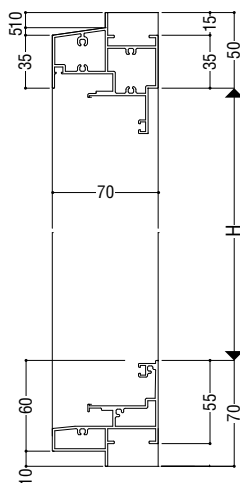
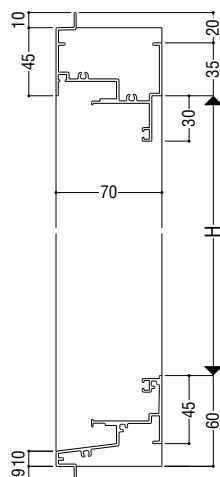

防音サッシ

一般サッシ

共通商品

BL認定サッシ

断熱
防音サッシ
(防火)

防音サッシ
(防火)

共通商品
(防火)

アルミ樹脂
複合サッシ

サッシ
パリアフリー

換気商品

ブラインド
内蔵サッシ

出窓

収納型網戸

マンション
関連商品

共通付属品

商品
その他の

納まり参考図

框ドア

ガラス溝幅

36mm

RC 枠



性能仕様

耐風圧性	S-5 (2400Pa)
	S-6 (2800Pa)
気密性	A-4 (2等級線)
水密性	W-5 (500Pa)
遮音性	T-3 (35等級線) ^{*1}
断熱性	H-2 (4.07W/(m ² ·K)以下) ^{*2}

※1 遮音性能についての詳細はP.43をご参照願います。

※2 中空層12mmの複層ガラスを使用。

関連ページ

連窓方立	P. 393
共通付属品	P. 738
納まり参考図	P. 750

標準装備外部品	ドアクローザー
	錠前

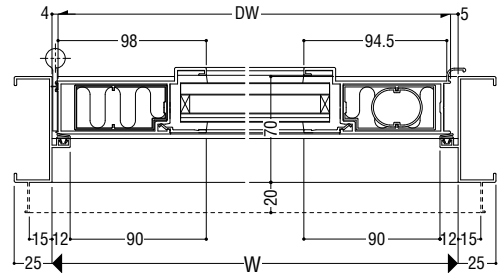
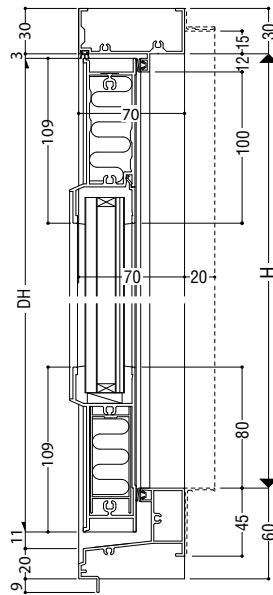

製作制限

S-5 (2400Pa)

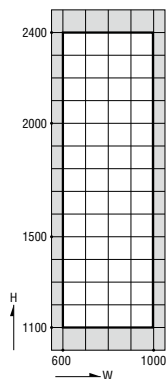

S-6 (2800Pa)

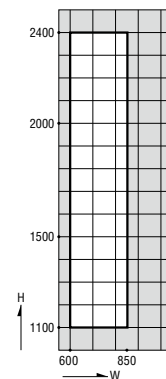

※サイズにかかわらずグレモン錠仕様となります。

ALC 枠

面付け枠

